

BOSNA I HERCEGOVINA
Ministarstvo odbrane/obrane



БОСНА И ХЕРЦЕГОВИНА
Министарство одбране

PRAVILNIK
O NAGRADAMA I POHVALAMA U MINISTARSTVU ODBRANE I
ORUŽANIM SNAGAMA BOSNE I HERCEGOVINE

Sarajevo, 2018. godine

Na osnovu člana 61. Zakona o upravi („Službeni glasnik BiH“, broj: 32/02 i 102/09), člana 15. stav (1) tačke a) Zakona o odbrani Bosne i Hercegovine („Službeni glasnik BiH“, broj: 88/05) i člana 129. stav (2) Zakona o službi u Oružanim snagama Bosne i Hercegovine („Službeni glasnik BiH“, broj: 88/05, 53/07, 59/09, 74/10, 42/12 i 41/16) Ministrica odbrane Bosne i Hercegovine, donosi

PRAVILNIK

O NAGRADAMA I POHVALAMA U MINISTARSTVU ODBRANE I ORUŽANIM SNAGAMA BOSNE I HERCEGOVINE

POGLAVLJE I - OPĆE ODREDBE

Član 1.

(Predmet)

Ovaj pravilnik regulira vrste i izgled nagrada i pohvala, te nadležnosti, kriterije i proceduru dodjeljivanja nagrada i pohvala u Ministarstvu odbrane Bosne i Hercegovine (u daljnjem tekstu: Ministarstvo odbrane) i Oružanim snagama Bosne i Hercegovine (u daljnjem tekstu: Oružane snage).

Član 2.

(Definicije)

Izrazi korišteni u ovom pravilniku imaju sljedeće značenje:

- a) **Nagrada** je vrsta priznanja Ministarstva odbrane i Oružanih snaga koje se dodjeljuju u Ministarstvu odbrane i Oružanim snagama za poseban doprinos u izgradnji odbrambenog sistema BiH.
- b) **Pohvala** je vrsta priznanja Ministarstva odbrane i Oružanih snaga koje se dodjeljuju u Ministarstvu odbrane i Oružanim snagama za doprinos u izgradnji odbrambenog sistema BiH.

Član 3.

(Rodna ravnopravnost)

Izrazi korišteni u ovom pravilniku koji imaju rodno značenje, bez obzira u kojem se rodu koriste, odnose se jednako na muški i ženski rod.

POGLAVLJE II - VRSTE NAGRADA I POHVALA

Član 4.

(Nagrade)

Nagrade u smislu ovog pravilnika su:

- a) Lenta Oružanih snaga Bosne i Hercegovine
- b) Plakete:

- 1) Zlatna plaketa Ministarstva odbrane Bosne i Hercegovine,
- 2) Srebrna plaketa Ministarstva odbrane Bosne i Hercegovine,
- 3) Zlatna plaketa Oružanih snaga Bosne i Hercegovine,
- 4) Srebrna plaketa Oružanih snaga Bosne i Hercegovine,
- 5) Plakete komandi i jedinica Oružanih snaga Bosne i Hercegovine.

c) Medalje:

- 1) Medalja časti,
- 2) Medalja za zasluge,
- 3) Medalja za vojne zasluge,
- 4) Medalja za hrabrost,
- 5) Medalja za izuzetno zalaganje i profesionalizam,
- 6) Medalja za službu u odbrambenom sistemu BiH,
- 7) Medalja za postignuća u nauci, kulturi i sportu.

d) Značke Oružanih snaga Bosne i Hercegovine:

- 1) Zlatna značka Oružanih snaga Bosne i Hercegovine,
- 2) Srebrna značka Oružanih snaga Bosne i Hercegovine,
- 3) Značka Oružanih snaga Bosne i Hercegovine za službu u misijama izvan Bosne i Hercegovine.

e) Pištolj sa posvetom

f) Sat sa posvetom

Član 5.

(Pohvale)

U Ministarstvu odbrane i Oružanim snagama dodjeljuju se pisane pohvale.

POGLAVLJE III - NADLEŽNOSTI U DODJELJIVANJU NAGRADA I POHVALA

Član 6.

(Nadležnosti u dodjeli nagrada i pohvala)

- (1) Ministar odbrane Bosne i Hercegovine (u daljnjem tekstu: ministar odbrane) dodjeljuje nagrade i pohvale iz člana 4. tačka a), tačka b) alineje 1) i 2), tačka c) alineje 1), 2), 3), 4), 6) i 7), tačka e), tačka f) i člana 5. ovog pravilnika.
- (2) Načelnik Zajedničkog štaba Oružanih snaga Bosne i Hercegovine (u daljnjem tekstu: načelnik Zajedničkog štaba) dodjeljuje nagrade i pohvale iz člana 4. tačka b), alineje 3) i 4), tačka c) alineja 5), tačka d), tačka e), tačka f) i člana 5. ovog pravilnika.
- (3) Komandant Operativne komande i komandant Komande za podršku Oružanih snaga dodjeljuju nagrade i pohvale iz člana 4. tačka b) alineja 5) i člana 5. ovog pravilnika.
- (4) Komandant brigade i njoj ravne jedinice dodjeljuju nagrade i pohvale iz člana 4. tačka b) alineja 5) i člana 5. ovog pravilnika.

POGLAVLJE IV - KRITERIJI ZA DODJELU NAGRADA I POHVALA

Član 7.

(Lenta Oružanih snaga Bosne i Hercegovine)

Lenta Oružanih snaga Bosne i Hercegovine dodjeljuje se komandama i jedinicama Oružanih snaga ranga brigade i više, za izvanredne rezultate postignute u izvršavanju misija i zadataka Oružanih snaga. Lentu Oružanih snaga Bosne i Hercegovine dodjeljuje ministar odbrane na prijedlog načelnika Zajedničkog štaba.

Član 8.

(Plakete MO i OS BiH)

- (1) **Zlatna plaketa MO BiH** dodjeljuje se komandama i jedinicama Oružanih snaga, oficirima, generalima, državnim službenicima u Ministarstvu odbrane, te domaćim i međunarodnim pravnim i fizičkim licima za izuzetan doprinos u razvoju odbrambenog sistema BiH. Zlatnu plaketu MO BiH dodjeljuje ministar odbrane samostalno ili na prijedlog načelnika Zajedničkog štaba, zamjenika ministra ili rukovodioca organizacijske jedinice Ministarstva odbrane.
- (2) **Srebrna plaketa MO BiH** dodjeljuje se komandama i jedinicama Oružanih snaga, oficirima, generalima, državnim službenicima u Ministarstvu odbrane, te domaćim i međunarodnim pravnim i fizičkim licima za značajan doprinos u razvoju odbrambenog sistema BiH. Srebrnu plaketu MO BiH dodjeljuje ministar odbrane samostalno ili na prijedlog načelnika Zajedničkog štaba, zamjenika ministra ili rukovodioca organizacijske jedinice Ministarstva odbrane.
- (3) **Zlatna plaketa OS BiH** dodjeljuje se komandama i jedinicama Oružanih snaga, oficirima, generalima, civilnim licima na službi u Oružanim snagama, te domaćim i međunarodnim pravnim i fizičkim licima za izuzetan doprinos u razvoju OS BiH. Zlatnu plaketu OS BiH dodjeljuje načelnik Zajedničkog štaba samostalno ili na prijedlog zamjenika načelnika Zajedničkog štaba, komandanata Operativne komande ili Komande podrške Oružanih snaga.
- (4) **Srebrna plaketa OS BiH** dodjeljuje se komandama i jedinicama Oružanih snaga, oficirima, generalima, civilnim licima na službi u Oružanim snagama, te domaćim i međunarodnim pravnim i fizičkim licima za značajan doprinos u razvoju OS BiH. Srebrnu plaketu OS BiH dodjeljuje načelnik Zajedničkog štaba samostalno ili na prijedlog zamjenika načelnika Zajedničkog štaba, komandanata Operativne komande ili Komande podrške Oružanih snaga.
- (5) **Plakete komandi i jedinica OS BiH** dodjeljuju se komandama i jedinicama Oružanih snaga istog ili nižeg ranga, podoficirima, oficirima, generalima, civilnim licima na službi u Oružanim snagama, te domaćim i međunarodnim pravnim i fizičkim licima za doprinos u razvoju i saradnji sa Oružanim snagama. Plakete komandi i jedinica OS BiH dodjeljuju komandanti komandi i jedinica Oružanih snaga ranga brigade ili više, samostalno ili na prijedlog komandi potčinjenih komandi i jedinica.

Član 9. (Medalje)

- (1) **Medalja časti** je najviša nagrada koju dodjeljuje ministar odbrane, na prijedlog načelnika Zajedničkog štaba, vojnicima, podoficirima, oficirima, generalima, te civilnim licima na službi u Oružanim snagama koji su izvršavajući dužnost značajno ugrozili ili izgubili vlastiti život.
- (2) **Medalja za zasluge** je nagrada za dugogodišnju časnu službu u odbrambenom sistemu BiH. Medalja za zasluge se može dodijeliti podoficirima, oficirima i generalima na kraju karijere a može se dodijeliti i vjerskim službenicima, civilnim licima na službi u Oružanim snagama, zaposlenicima i državnim službenicima u Ministarstvu odbrane. Medalju za zasluge dodjeljuje ministar odbrane BiH samostalno ili na prijedlog načelnika Zajedničkog štaba ili rukovodioca organizacijske jedinice u Ministarstvu odbrane.
- (3) **Medalja za vojne zasluge** dodjeljuje se kao najviša nagrada za vojnu službu. Medalja za vojne zasluge se dodjeljuje vojnicima, podoficirima, oficirima i generalima. Dodjeljuje se vojnicima, podoficirima, oficirima i generalima koji su u službi proveli najmanje dva profesionalna ugovora. Medalju za vojne zasluge dodjeljuje ministar odbrane BiH, na prijedlog načelnika Zajedničkog štaba ili rukovodioca organizacijske jedinice u Ministarstvu odbrane.
- (4) **Medalja za hrabrost** dodjeljuje se vojnicima, podoficirima, oficirima, generalima, kadetima, kandidatima na obuci, vjerskim službenicima, civilnim licima na službi u Oružanim snagama, te zaposlenicima i državnim službenicima u Ministarstvu odbrane za ispoljenu ličnu hrabrost u izvršavanju borbenih zadataka ili spašavanju života ljudi i materijalnih dobara. Medalju za hrabrost dodjeljuje ministar odbrane samostalno, na prijedlog načelnika Zajedničkog štaba ili rukovodioca organizacijske jedinice u Ministarstvu odbrane.
- (5) **Medalja za izuzetno zalaganje i profesionalizam** dodjeljuje se vojnicima, podoficirima, oficirima, generalima, vjerskim službenicima i civilnim licima na službi u Oružanim snagama za zalaganje u službi, iskazanu profesionalnost, ostvarenu inicijativu i izvanredan doprinos u povećanju bojeve spremnosti i ugleda Ministarstva odbrane i Oružanih snaga. Medalju dodjeljuje načelnik Zajedničkog štaba samostalno, na prijedlog zamjenika načelnika Zajedničkog štaba, komandanata Operativne komande ili Komande za podršku.
- (6) **Medalja za službu u odbrambenom sistemu BiH** dodjeljuje se vojnicima, podoficirima, oficirima, generalima, vjerskim službenicima, civilnim licima na službi u Oružanim snagama, te zaposlenicima i državnim službenicima u Ministarstvu odbrane kao nagrada za primjerenu službu nakon provedenih 10, 20, 30 i 40 godina. Medalju za službu u odbrambenom sistemu BiH dodjeljuje ministar odbrane na prijedlog načelnika Zajedničkog štaba ili rukovodioca organizacijske jedinice u Ministarstvu odbrane.
- (7) **Medalja za postignuća u nauci, kulturi i sportu** dodjeljuje se vojnicima, podoficirima, oficirima, generalima, kadetima, kandidatima na obuci, vjerskim službenicima, civilnim licima na službi u Oružanim snagama, te zaposlenicima i državnim službenicima u Ministarstvu odbrane za postignute izvanredne, konkretne rezultate u ovim oblastima u zemlji i inozemstvu, a čiji rezultati doprinose razvoju i afirmaciji odbrambenog sistema BiH. Medalju dodjeljuje ministar odbrane samostalno, na prijedlog načelnika Zajedničkog štaba ili rukovodioca organizacijske jedinice u Ministarstvu odbrane.

Član 10.

(Značke OS BiH)

- (1) **Zlatna značka OS BiH** dodjeljuje se vojnicima, podoficirima, oficirima, generalima, kadetima, kandidatima na obuci i civilnim licima na službi u Oružanim snagama za izuzetno odgovorno i savjesno obavljanje službe, postignute izuzetne rezultate, zaštitu života pripadnika i imovine Oružanih snaga, zaštitu života građana i imovine Bosne i Hercegovine. Zlatnu značku OS BiH dodjeljuje načelnik Zajedničkog štaba samostalno, na prijedlog zamjenika načelnika Zajedničkog štaba ili komandanata Operativne komande ili Komande za podršku.
- (2) **Srebrna značka OS BiH** dodjeljuje se vojnicima, podoficirima, oficirima, generalima, kadetima, kandidatima na obuci i civilnim licima na službi u Oružanim snagama za odgovorno i savjesno obavljanje službe, postignute rezultate, zaštitu života pripadnika i imovine Oružanih snaga i zaštitu života građana i imovine Bosne i Hercegovine. Srebrnu značku OS BiH dodjeljuje načelnik Zajedničkog štaba samostalno, na prijedlog zamjenika načelnika Zajedničkog štaba ili komandanata Operativne komande ili Komande za podršku.
- (3) **Značka OS BiH za službu u misijama izvan Bosne i Hercegovine** dodjeljuje se vojnicima, podoficirima, oficirima i generalima koji su učestvovali u operacijama iz člana 2. Zakona o učešću pripadnika Oružanih snaga Bosne i Hercegovine, policijskih službenika, državnih službenika i ostalih zaposlenika u operacijama podrške miru i drugim aktivnostima u inozemstvu („Službeni glasnik BiH“, broj: 14/05) za odgovorno i savjesno obavljanje službe. Značku OS BiH za službu u misijama izvan Bosne i Hercegovine dodjeljuje načelnik Zajedničkog štaba na prijedlog komandanta Operativne komande.

Član 11.

(Pištolj sa posvetom)

- (1) **Pištolj sa posvetom** dodjeljuje se podoficirima, oficirima i generalima koji su u toku dugogodišnjeg rada dali značajan doprinos razvoju odbrambenog sistema BiH. Pištolj sa posvetom dodjeljuje ministar odbrane na prijedlog načelnika Zajedničkog štaba ili načelnik Zajedničkog štaba na prijedlog zamjenika načelnika Zajedničkog štaba ili komandanata Operativne komande ili Komande za podršku.
- (2) Lice iz stava (1) ovog člana, kojemu se dodijeli pištolj, dužno je preduzeti potrebne aktivnosti u cilju registracije istog, u skladu sa relevantnim propisima u BiH.

Član 12.

(Sat sa posvetom)

- (1) **Sat sa posvetom** dodjeljuje se podoficirima, oficirima, generalima, vjerskim službenicima, civilnim licima na službi u Oružanim snagama, zaposlenicima i državnim službenicima u Ministarstvu odbrane za dugogodišnji savjesni rad i doprinos u razvoju Oružanih snaga.
- (2) Sat sa posvetom dodjeljuje ministar odbrane samostalno, na prijedlog načelnika Zajedničkog štaba ili rukovodioca organizacijske jedinice u Ministarstvu odbrane.
- (3) Sat sa posvetom dodjeljuje i načelnik Zajedničkog štaba samostalno, na prijedlog zamjenika načelnika Zajedničkog štaba ili komandanata Operativne komande ili Komande za podršku.

Član 13.

(Tekst posvete)

- (1) Tekst posvete na nagradama iz članova 11. i 12. ovog pravilnika glasi: „MO BiH/OS BiH čin, ime i prezime, datum“.
- (2) Posveta se piše na jeziku i pismu nagrađenog lica, vrstom fonta Times New , po jezičkim i gramatičkim pravilima, sa prilagođenom veličinom fonta.

Član 14.

(Pisane pohvale)

- (1) **Pisane pohvale** dodjeljuju se vojnicima, podoficirima, oficirima, generalima, kadetima, kandidatima na obuci, vjerskim službenicima, civilnim licima na službi u Oružanim snagama, zaposlenicima i državnim službenicima u Ministarstvu odbrane, te komandama i jedinicama za profesionalno izvršavanje zadataka i obaveza.
- (2) Pisanu pohvalu naredbom dodjeljuju komandanti nivoa brigade, istog ili višeg ranga, načelnik Zajedničkog štaba i ministar odbrane BiH, na prijedlog nadležnog starješine ili rukovodioca organizacijske jedinice u Ministarstvu odbrane.
- (3) Pisana pohvala dodjeljuje se u stiliziranom propisanom obliku, na osnovu naredbe iz stava (2) ovog člana, na propisanom obrascu koji je sastavni dio ovog pravilnika.
- (4) Pisana stilizirana pohvala se izrađuje na jeziku i pismu pohvaljenog lica, po jezičkim i gramatičkim pravilima, a za štabove, komande i jedinice, na jednom od službenih jezika i pisama u Oružanim snagama.

POGLAVLJE V – PROCEDURE ZA DODJELU NAGRADA I POHVALA

Član 15.

(Pokretanje procedure)

Prijedlog za dodjelu nagrada i pohvala iz ovog pravilnika dostavlja se na propisanom obrascu koji sadrži pisano obrazloženje i sastavni je dio ovog pravilnika.

Član 16.

(Komisije)

- (1) Lica koja su nadležna za predlaganje dodjele nagrada i pohvala mogu formirati komisije za izradu prijedloga.
- (2) Lica koja su nadležna za dodjeljivanje nagrada i pohvala mogu formirati komisije za obradu prijedloga.
- (3) Komisije iz stava (1) i (2) ovog člana pripremaju i obrazlažu prijedloge, te ih dostavljaju licu koje je formiralo komisiju na daljnje postupanje, u skladu sa ovim pravilnikom.

Član 17.

(Način dodjele nagrada i pohvala)

- (1) Nagrade i pohvale uručuju se pripadnicima Ministarstva odbrane i Oružanih snaga na svečanostima koje se organiziraju u skladu sa Pravilnikom o svečanostima i počastima u Ministarstvu odbrane i Oružanim snagama.
- (2) Nagrade iz člana 4. tačka c) alineje 1) i 2) ovog pravilnika, mogu se dodjeljivati licima i posthumno. Nagrade koje se dodjeljuju posthumno uručuju se članovima uže porodice.
- (3) Nagrade i pohvale iz člana 4. i 5. ovog pravilnika mogu se dodijeliti jednom licu više puta, u situacijama kada za to ispunjava uvjete.

Član 18.

(Odluke i naredbe)

Prilikom dodjele nagrada i pohvala, nadležna lica iz člana 6. ovog pravilnika donose odluku ili naredbu o dodjeli.

Član 19.

(Nabavka, numeracija i čuvanje nagrada)

- (1) Nabavku nagrada vrši Sektor za nabavku i logistiku po zahtjevu Sektora za upravljanje personalom ili Zajedničkog štaba OS BiH.
- (2) Podatke za numeraciju nagrada u postupku nabavke osigurava Ministarstvo odbrane iz nadležnosti dodjele ministra odbrane i Zajednički štab iz nadležnosti dodjele načelnika Zajedničkog štaba.
- (3) Čuvanje nagrada koje dodjeljuje ministar odbrane osigurava Ministarstvo odbrane a nagrada koje dodjeljuje načelnik Zajedničkog štaba osigurava Zajednički štab.

Član 20.

(Evidencija o nagradama i pohvalama)

- (1) Evidencija o broju nabavljenih i dodijeljenih nagrada vodi se u Ministarstvu odbrane iz nadležnosti dodjele ministra odbrane i Zajedničkom štabu iz nadležnosti dodjele načelnika Zajedničkog štaba.
- (2) Podaci o dodijeljenim nagradama i pohvalama evidentiraju se u Glavnoj evidenciji personala Oružanih snaga i ličnom dosjeu imenovanih lica, državnih službenika, zaposlenika i civilnih lica na službi u Oružanim snagama.

Član 21.

(Finansiranje)

Finansijska sredstva za provedbu ovog pravilnika planiraju se u budžetu odbrane.

POGLAVLJE VI – PRELAZNE I ZAVRŠNE ODREDBE

Član 22.

(Prelazni period)

U periodu od dana stupanja na snagu ovog pravilnika do okončanja provođenja konkursa za izradu idejnog rješenja i provođenja nabavke nagrada i pohvala u Ministarstvu odbrane i Oružanim snagama Bosne i Hercegovine, vršit će se dodjela nagrada i pohvala iz člana 4. tačka e) i f) i člana 5. ovog pravilnika.

Član 23.

(Nošenje nagrada i pohvala)

- (1) Nošenje nagrada iz ovog pravilnika vrši se na način određen Pravilnikom o upotrebi zastava i obilježja u Oružanim snagama.
- (2) Postupanje suprotno ovom pravilniku i Pravilniku o upotrebi zastava i obilježja u Oružanim snagama povlači prekršajnu, disciplinsku i materijalnu odgovornost.

Član 24.

(Prilozi)

- (1) Sastavni dio ovog pravilnika su sljedeći prilozi:
 - a) Prilog broj 1: Tehnički uvjeti izrade nagrada i pohvala u Ministarstvu odbrane i Oružanim snagama
 - b) Prilog broj 2: Pregled nadležnosti za dodjelu stimulativnih mjera (Obrazac 2a)
 - c) Prilog broj 3: Pregled pripadanja nagrada i pohvala po vrstama i kategorijama (Obrazac 2b)
 - d) Prilog broj 4: Obrazac tabelarnog prikaza razreza za dodjelu nagrada i pohvala (Obrazac 2c)
 - e) Prilog broj 5: Obrazac prijedloga za dodjelu nagrada i pohvala

Član 25.

(Stupanje na snagu)

- (1) Stupanjem na snagu ovog pravilnika stavlja se van snage Pravilnik o nagradama i pohvalama vojnim licima, broj: 13-02-3-1631/10 od 01.04.2010. godine.
- (2) Ovaj pravilnik stupa na snagu osmog dana od dana objave u Službenom glasniku BiH.

Broj: 10-02-3-861-1/18
Sarajevo, 20. 05, 2018. godine



MINISTRICA

Marina Pendeš

TEHNIČKI UVJETI IZRADE NAGRADA I POHVALA U MINISTARSTVU ODBRANE I ORUŽANIM SNAGAMA BiH

1. OPIS LENTE OS BiH (izgled, boje, dimenzije, vrste materijala, sadržaj kompleta)

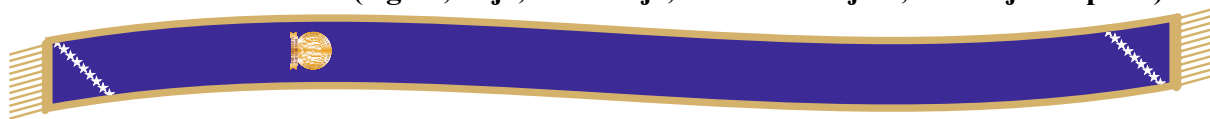

Lenta OS BiH je izrađena od svile plave boje (boja zastave Bosne i Hercegovine), oivičena zlatnim tkanim porubom sa zlatnim resama, izrađenim od upletene svile zlatne boje, dužine 10 cm.

Unutrašnja strana lente je od satena iste boje, presvučenog preko tankog citelina.

Na krajevima lente izvezeno je devet bijelih petokrakih zvijezda, od kojih su krajnja gornja i krajnja donja prikazane djelimično (detalj sa zastave BiH), pod uglom od 45° i na 1/4 dužine lente, izrađenim tkanim okruglim profiliranim grbom Oružanih snaga (80 mm). Blago oivičeni krug sadrži natpis Oružane snage, ispisan latiničnim i ćiriličnim pismom. U dnu grba, u ukrasnoj traci, ispisano je latiničnim i ćiriličnim pismom "Bosne i Hercegovine".

Položaj grba na lenti okrenut je vertikalno u odnosu na širinu lente. Na unutrašnjoj strani lente ušivene su muška i ženska čičak traka za spajanje.

Lenta se izrađuje u tri veličine: 170x15cm, 180x15cm i 200x15cm.

2. OPIS PLAKETA (izgled, boje, dimenzije, vrste materijala, sadržaj kompleta)



Zlatna plaketa MO BiH na prednjoj strani sadrži elipsasti profilirani logo Ministarstva odbrane, dimenzija 80 x 57 x 2.5 do 3 mm, oivičen ivičnom linijom od 0,7 mm. Istaknuti grb BiH na profiliranom logu je oivičen profiliranom elipsom oivičenom linijom od 0,7 mm. Profilirana oivičena elipsa, na gornjoj strani, sadrži natpis Bosna i Hercegovina ispisan latiničnim i ćiriličnim pismom, i na engleskom jeziku. Na donjoj strani sadrži natpis Ministarstvo odbrane/obrane ispisan latiničnim i ćiriličnim pismom, i na engleskom jeziku, fontom Times New Roman 11,5 pt. Sa lijeve i desne strane nalaze se tačke koje doprinose potpunijem izgledu medaljona. Logo je izrađen od legure „Zamak“ sačinjene od bakra, cinka i olova, u završnoj obradi pozlaćen pozlatom od 6 mikrona. Na zadnjoj strani je izgraviran redni broj.

Ispod loga nalazi se pločica sa imenom, dimenzija 70 x 25 x 1 mm, oblika pravougaonika zaobljenog na ivicama, koja na sebi sadrži ispisan: Ćin/g-din/g-đa, Ime i Prezime. Pločica je izrađena od legure „Zamak“ sačinjene od bakra, cinka i olova, u završnoj obradi pozlaćena pozlatom od 6 mikrona.

Kutija LUX, dimenzija 120 x 160 mm x 40 mm, u obliku pravougaonika, sa poklopcem i spužvastim modeliranim uloškom sa utorom za logo i pločicu, u plavoj boji, izrađena je od kartona presvučenog presvlačnim papirnim platnom „Hamplast“. Unutrašnja strana poklopca presvučena je 120 gramskim poliesterom bijele boje sa natpisom „Zlatna plaketa Ministarstva odbrane Bosne i Hercegovine“ a na poklopcu kutije odštampan je grb Bosne i Hercegovine sa natpisom „Bosna i Hercegovina“.

Kutija ima preklapnu spojku za vertikalno stajanje poklopca i bravu za zatvaranje.

Prilikom dodjele plakete, izdaje se dokument o dodjeli.



Srebrna plaketa MO BiH na prednjoj strani sadrži elipsasti profilirani logo Ministarstva odbrane, dimenzija 80 x 57 x 2.5 do 3 mm, oivičen ivičnom linijom od 0,7 mm. Istaknuti grb BiH je oivičen profiliranom elipsom oivičenom linijom od 0,7 mm. Profilirana oivičena elipsa, na gornjoj strani, sadrži natpis *Bosna i Hercegovina* ispisan latiničnim i ćiriličnim pismom, i na engleskom jeziku. Na donjoj strani sadrži natpis *Ministarstvo odbrane/obrane* ispisan latiničnim i ćiriličnim pismom, i na engleskom jeziku, fontom Times New Roman 11,5 pt. Sa lijeve i desne strane nalaze se tačke koje doprinose potpunijem izgledu medaljona. Logo je izrađen od legure „Zamak“ sačinjene od bakra, cinka i olova, u završnoj obradi presvučen srebrom čistoće 925. Na zadnjoj strani je utisnut redni broj.

Ispod loga nalazi se pločica sa imenom, dimenzija 70 x 25 x 1 mm, oblika pravougaonika zaobljenog na ivicama, koja na sebi sadrži ispisano: *Čin/g-din/g-đa, Ime i Prezime*. Pločica je izrađena od legure „Zamak“ sačinjene od bakra, cinka i olova, u završnoj obradi presvučena srebrom čistoće 925.

Kutija LUX, dimenzija 120 x 160 x 40 mm, u obliku pravougaonika, sa poklopcem i spužvastim modeliranim uloškom sa utorom za logo i pločicu, u plavoj boji, izrađena je od kartona presvučenog presvlačnim papirnim platnom „Hamplast“. Unutrašnja strana poklopca presvučena je 120 gramskim poliesterom bijele boje sa natpisom „Srebrna plaketa Ministarstva odbrane Bosne i Hercegovine“, a na poklopcu kutije odštampan je grb Bosne i Hercegovine sa natpisom „Bosna i Hercegovina“.

Kutija ima preklonnu spojku za vertikalno stajanje poklopca i bravu za zatvaranje.

Prilikom dodjele plakete, izdaje se dokument o dodjeli.



Zlatna plaketa OS BiH na prednjoj strani sadrži okrugli profilirani grb Oružanih snaga, dimenzija 62 x 70 x 2.5 do 3 mm. Blago oivičeni krug sadrži natpis *Oružane snage* ispisan latiničnim i ćiriličnim pismom, Times New Roman 15 pt, oivičen ivičnom linijom od 0,7 mm. Istaknuti grb je oivičen linijom od 0,7 mm. U dnu loga, u ukrasnoj traci ispisano je latiničnim i ćiriličnim pismom „Bosne i Hercegovine“, fontom Times New Roman 10 pt.

Logo je izrađen od legure „Zamak“ sačinjene od bakra, cinka i olova, u završnoj obradi pozlaćen pozlatom od 6 mikrona. Na zadnjoj strani je utisnut redni broj.

Pločica sa imenom dimenzija 70 x 25 x 1 mm je oblika pravougaonika zaobljenog na ivicama, koja na sebi sadrži ispisano *Čin/g-din/g-đa, Ime i Prezime*. Pločica je izrađena od legure „Zamak“ sačinjene od bakra, cinka i olova, u završnoj obradi pozlaćena pozlatom od 6 mikrona.

Kutija dimenzija 120 x 160 x 25 mm u obliku pravougaonika, sa poklopcem i spužvastim modeliranim uloškom sa utorom za logo i pločicu, u bordo boji, izrađena je od kartona presvučenog presvlačnim papirnim platnom „Hamplast“.

Unutrašnja strana poklopca presvučena je 120 gramskim poliesterom bijele boje sa natpisom „Zlatna plaketa Oružanih snaga Bosne i Hercegovine“, a na poklopcu kutije odštampan je grb Bosne i Hercegovine sa natpisom „Bosna i Hercegovina“.

Kutija ima preklonnu spojku za vertikalno stajanje poklopca i bravu za zatvaranje.

Prilikom dodjele plakete, izdaje se dokument o dodjeli.





Srebrna plaketa OS BiH na prednjoj strani sadrži okrugli profilirani grb Oružanih snaga 62 x 70 x 2.5 do 3 mm. Blago oivičeni krug sadrži natpis Oružane snage ispisan latiničnim i ćirilničnim pismom, fontom Times New Roman 15 pt, oivičen ivičnom linijom od 0,7 mm. Istaknuti grb je oivičen linijom od 0,7 mm. U dnu loga, u ukrasnoj traci, ispisan je latiničnim i ćirilničnim pismom "Bosne i Hercegovine", Times New Roman 10 pt.

Logo je izrađen od legure „Zamak“ sačinjene od bakra, cinka i olova, u završnoj obradi presvučen srebrom čistoće 925. Na zadnjoj strani loga utisnut je redni broj.

Pločica sa imenom dimenzija 70 x 25 x 1 mm, oblika pravougaonika zaobljenog na ivicama, koja na sebi sadrži ispisan: Čin/g-din/g-đa, Ime i Prezime. Pločica je izrađena od legure „Zamak“ sačinjene od bakra, cinka i olova, u završnoj obradi presvučena srebrom čistoće 925.

Kutija 120 x 160 x 25 mm oblika pravougaonika, sa poklopcem i spužvastim modeliranim uloškom sa utorom za logo i pločicu, u bordo boji, izrađena je od kartona presvučenog presvlačnim papirnim platnom „Hamplast“. Unutrašnja strana poklopca presvučena je 120 gramskim poliesterom bijele boje sa natpisom „Srebrna plaketa Oružanih snaga Bosne i Hercegovine“, a na poklopcu kutije odštampan je grb Bosne i Hercegovine sa natpisom „Bosna i Hercegovina“.

Kutija ima preklopnu spojku za vertikalno stajanje poklopca i bravu za zatvaranje.

Prilikom dodjele plakete, izdaje se dokument o dodjeli.



Plaketa jedinice OS BiH na prednjoj strani sadrži okrugli profilirani logo jedinice OS BiH, dimenzija 62 x 62 x 2.5 do 3 mm. Logo je izrađen od legure „Zamak“ sačinjene od bakra, cinka i olova, u završnoj obradi presvučen je bronzom.

Sve jedinice OS BiH ranga brigade i višeg ranga imaju svoj profilirani logo.

Na zadnjoj strani loga utisnut je redni broj.

Pločica sa imenom dimenzija 70 x 25 x 1 mm, oblika pravougaonika zaobljenog na ivicama, na sebi sadrži ispisan: Čin/g-din/g-đa, Ime i Prezime. Pločica je izrađena od legure „Zamak“ sačinjene od bakra, cinka i olova, u završnoj obradi presvučena je bronzom.

Kutija dimenzija 120 x 160 x 25 mm, oblika pravougaonika, sa poklopcem i spužvastim modeliranim uloškom sa utorom za logo i pločicu, u bordo boji, izrađena je od kartona presvučenog presvlačnim papirnim platnom „Hamplast“.

Unutrašnja strana poklopca presvučena je 120 gramskim poliesterom bijele boje, sa natpisom „Plaketa jedinice Oružanih snaga Bosne i Hercegovine“, a na poklopcu kutije odštampan je grb Bosne i Hercegovine sa natpisom „Bosna i Hercegovina“.

Kutija ima preklopnu spojku za vertikalno stajanje poklopca i bravu za zatvaranje.

Prilikom dodjele plakete, izdaje se dokument o dodjeli.

3. OPIS MEDALJE (izgled, boje, dimenzije, vrste materijala, sadržaj kompleta)

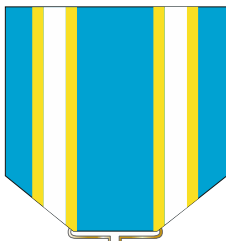

Medalja časti se izrađuje u obliku okruglog profiliranog medaljona, dimenzija 40 x 40 x 2.5 do 3 mm, sa istaknutom stiliziranom zvijezdom sa pet krakova, identičnoj zvijezdi na zastavi BiH i istaknutim stiliziranim grbom BiH na prednjoj strani. Istaknuta zvijezda i grb BiH su oivičeni profiliranim krugom koji je oivičen linijom od 0,7 mm. Profilirani oivičeni krug sadrži utisnuti natpis Bosna i Hercegovina ispisan latiničnim i ćiriličnim pismom, u fontu Times NEW Roman, veličine fonta 9 pt, sa zvijezdama između dva natpisa. Natpisi su postavljeni vertikalno. Rub medalje oivičen je ivičnom linijom od 0,7 mm. Medaljon je izrađen od legure „Zamak“ sačinjene od bakra, cinka i olova, u završnoj obradi pozlaćen pozlatom od 6 mikrona .

Izrađuje se postupkom livenja, bojenja i poliranja.

Serijski broj medalje gravira se na poleđini, o čemu se vodi evidencija. Traka dimenzija 40 x 40 mm, sa obostranim kosim završetkom prema medaljonu visine 10,00 mm i donjom stranom širine 15,00 mm, izrađena je od 120 gramskog (120g/m²) poliestera svijetlo plave boje koja predstavlja stiliziranu boju zastave BiH sa protkanom žuto-bijelo-žutom trakom koja, također, predstavlja stiliziranu boju zastave BiH, širine 2,4,2 mm.

Traka je spojena sa dva vanjska sloja, sa umetnutom polikarbonatskom folijom od 0,5 mm, profiliranom u obliku trake.

Traka je za medalju spojena metalnom kopčom i profiliranom gajkom, koji su izrađeni u istoj boji kao i medalja.

Ukupna širina kopče i gajke između medalje i trake je do 10 mm.

Sa zadnje strane učvršćena je vodoravna igla za postavljanje i nošenje na uniformi.

Mala oznaka - vrpca dimenzija 40 x 10 mm je izrađena od poliester (120g/m²) svijetlo plave boje, sa protkanom žuto-bijelo-žutom trakom širine 2,4,2 mm. Vrpca je spojena sa dva vanjska sloja, sa umetnutim citelinom ili polikarbonatskom folijom od 0,5 mm, profiliranim u obliku vrpce. Sa zadnje strane, prilagođena je za pričvršćivanje i postavljanje na vodilicu – šinu, koja se postavlja na uniformu.

Kutija dimenzija 160 x 105 x 25 mm, koja sadrži komplet medalje, oblika pravougaonika, sa preklopnim poklopcem i spužvastim modeliranim uloškom sa utorom za medalju, traku, malu oznaku-vrpce, pločicu sa natpisom ko dodjeljuje i pločicu sa natpisom ko prima medalju.

Kutija je u plavoj boji, izrađena je od kartona presvučenog presvlačnim papirnim platnom „Hamplast“.

Unutrašnja strana poklopca presvučena je 120 gramskim poliesterom bijele boje sa natpisom „Medalja časti“, a na poklopcu kutije odštampan je grb Bosne i Hercegovine sa natpisom „Bosna i Hercegovina“.

Kutija ima preklopnu spojku za vertikalno stajanje poklopca i bravu za zatvaranje.

Pločice sa natpisom institucije koja dodjeljuje i natpisom ko prima (čin/g-din/g-đa, Ime i Prezime) medalju su dimenzija 70 x 15 mm, u obliku pravougaonika zaobljenog na ivicama, izrađene su od istog materijala kao i medalja.

Kada se medalja dodjeljuje posthumno, na medalji će, pored imena i prezimena lica kojem se ista dodjeljuje, stajati i riječ „posthumno“.

Prilikom dodjele medalje, izdaje se dokument o dodjeli.



Medalja OS BiH za zasluge se izrađuje u obliku okruglog profiliranog medaljona koji je oivičen linijom od 0,7 mm, dimenzija 40 x 40 x 2.5 do 3 mm, sa istaknutim stiliziranim granicama BiH i istaknutim stiliziranim grbom BiH, na prednjoj strani. Istaknute stilizirane granice BiH i grb BiH su oivičeni profiliranim krugom koji je oivičen linijom od 0,7 mm. Profilirani oivičeni krug sadrži utisnuti natpis Bosna i Hercegovina ispisan latiničnim i ćiriličnim pismom, u fontu Times NEW Roman, veličine fonta 9 pt, sa zvijezdama između dva natpisa. Natpisi su postavljeni vertikalno. Ispod grba su postavljena dva unakrsna mača kao stilizirani detalj sa činova Oružanih snaga. Rub medalje oivičen je ivičnom linijom od 0,7 do 1,0 mm. Medaljon je izrađen od legure „Zamak“ sačinjene od bakra, cinka i olova, u završnoj obradi pozlaćen pozlatom od 6 mikrona.

Izrađuje se postupkom livenja, bojenja i poliranja.

Serijski broj medalje gravira se na poleđini, o čemu se vodi evidencija. Traka širine 40 x 40 mm, sa obostranim kosim završetkom prema medaljonu visine 10,00 mm i donjom stranom širine 15,00 mm, izrađena je od viskoze i svile, plave boje, sa protkanom žutom trakom širine 30 mm koja na sebi sadrži sedam zvijezda (preuzetih sa grba BiH), pod uglom od 45 stepeni, iz donjeg desnog ugla prema gornjem lijevom uglu.

Traka je spojena sa dva vanjska sloja, sa umetnutim citelinom ili polikarbonatskom folijom od 0,5 mm, profiliranim u obliku trake.

Traka je za medalju spojena metalnom kopčom i profiliranom gajkom, koji su izrađeni od istog materijala kao i medalja.

Ukupna širina kopče i gajke, između medalje i trake, je do 10 mm.

Sa zadnje strane učvršćena je vodoravna igla za postavljanje i nošenje na uniformi.

Mala oznaka – vrpca, dimenzija 40 x 10 mm, izrađena je od viskoze i svile plave boje, sa protkanom žutom trakom širine 30 mm, koja na sebi sadrži dvije zvijezde i jednu polovicu zvijezde pod uglom od 45 stepeni, s lijeva na desno, u položaju koji predstavlja dio trake medalje.

Sa zadnje strane prilagođena je za pričvršćivanje i postavljanje na vodilicu - šinu koja se postavlja na uniformu.

Kutija dimenzija 160 x 105 x 25 mm, koja sadrži komplet medalje, oblika pravougaonika, sa preklopnim poklopcem i spužvastim modeliranim uloškom, sa utorom za medalju, traku, malu oznaku-vrpca, pločicu sa natpisom ko dodjeljuje i pločicu sa natpisom ko prima medalju.

Kutija je u plavoj boji, izrađena je od kartona presvučenog presvlačnim papirnim platnom „Hamplast“.

Unutrašnja strana poklopca presvučena je 120 gramskim poliesterom bijele boje, sa natpisom „Medalja Oružanih snaga BiH za zasluge“, a na poklopcu kutije odštampan je grb Bosne i Hercegovine sa natpisom „Bosna i Hercegovina“.

Kutija ima preklopnu spojku za vertikalno stajanje poklopca i bravu za zatvaranje.

Pločice sa natpisom institucije koja dodjeljuje i natpisom ko prima (čin/g-din/g-đa, Ime i Prezime) medalju, dimenzija 70 x 15 x 1 mm, u obliku pravougaonika zaobljenog na ivicama, izrađene su od istog materijala kao i medalja.

Kada se medalja dodjeljuje posthumno, na medalji će, pored imena i prezimena lica kojem se ista dodjeljuje, stajati i riječ „posthumno“.

Prilikom dodjele medalje, izdaje se dokument o dodjeli.



Medalja OS BiH za vojne zasluge se izrađuje u obliku okruglog profiliranog medaljona, dimenzija 40 x 40 x 2.5 do 3 mm, sa istaknutim stiliziranim grbom BiH na prednjoj strani, oivičenim stiliziranim lovorovim vijencem koji ima univerzalno simbolično značenje iz antičkog doba, kada je lovorov vijenac dodjeljivan pobjednicima. Ispod grba su postavljena dva unakrsna mača kao stilizirani detalj sa činova Oružanih snaga. Medaljon je oivičen profiliranim krugom. Rub medalje oivičen je ivičnom linijom od 0,7 do 1,0 mm. Medaljon je izrađen od legure „Zamak“ sačinjene od bakra, cinka i olova, u završnoj obradi presvučen srebrom čistoće 925.

Izrađuje se postupkom livenja, bojenja i poliranja.

Serijski broj medalje gravira se na poleđini, o čemu se vodi evidencija. Traka dimenzija 40 x 40 mm, sa obostranim kosim završetkom prema medaljonu visine 10,00 mm i donjom stranom širine 15,00 mm, izrađena je od viskoze i svile, bijele boje, sa protkanim plavim trakama, u sredini širine 20 mm i sa strana po jedna traka širine 2 mm, što predstavlja stiliziranu kombinaciju boja zastave BiH.

Traka je spojena je sa dva vanjska sloja, sa umetnutim citelinom ili polikarbonatskom folijom od 0,5 mm, profiliranim u obliku trake.

Traka je za medalju spojena metalnom kopčom i profiliranom gajkom, koji su izrađeni od istog materijala kao i medalja.

Ukupna širina kopče i gajke između medalje i trake je do 10 mm.

Sa zadnje strane učvršćena je vodoravna igla za postavljanje i nošenje na uniformi.

Mala oznaka – vrpca dimanzija 40 x 10 mm izrađena je od viskoze i svile bijele boje, sa protkanim plavim trakama, u sredini širine 20 mm i sa strana po jedna 2 mm.

Vrpca je spojena sa dva vanjska sloja, sa umetnutim citelinom ili polikarbonatskom folijom od 0,5 mm, profiliranim u obliku vrpce.

Sa zadnje strane prilagođena je za pričvršćivanje i postavljanje na vodilicu – šinu, koja se postavlja na uniformu.

Kutija, dimanzija 160 x 105 x 25 mm, koja sadrži komplet medalje, je u obliku pravougaonika, sa preklopnim poklopcem i spužvastim modeliranim uloškom sa utorom za medalju, traku, malu oznaku-vrpca, pločicu sa natpisom ko dodjeljuje i pločicu sa natpisom ko prima medalju.

Kutija je u plavoj boji, izrađena je od kartona presvučenog presvlačnim papirnim platnom „Hamplast“.

Unutrašnja strana poklopca presvučena je 120 gramskim poliesterom bijele boje, sa natpisom „Medalja Oružanih snaga BiH za vojne zasluge“, a na poklopcu kutije odštampan je grb Bosne i Hercegovine sa natpisom „Bosna i Hercegovina“.

Kutija ima preklopnu spojku za vertikalno stajanje poklopca i bravu za zatvaranje.

Pločice sa natpisom institucije koja dodjeljuje i natpisom ko prima (čin/g-din/g-đa, Ime i Prezime) medalju, dimenzija 70 x 15 x 1 mm, u obliku pravougaonika zaobljenog na ivicama, izrađene su od istog materijala kao i medalja.

Prilikom dodjele medalje, izdaje se dokument o dodjeli.



Medalja za hrabrost se izrađuje u obliku okruglog profiliranog medaljona, dimenzija 40 x 40 x 2.5 do 3 mm, sa istaknutim stiliziranim srcem na prednjoj strani, kao simbolom hrabrosti i podignutim mačem kao univerzalnim simbolom zaštite slobode, časti i moći. Stilizirano srce i mač su oivičeni profiliranim vijencem. Iznad mača je postavljen grb BiH. Medaljon je oivičen profiliranim krugom. Rub medalje oivičen je ivičnom linijom od 0,7 do 1,0 mm. Medaljon je izrađen od legure „Zamak“ sačinjene od bakra, cinka i olova, u završnoj obradi presvučen srebrom čistoće 925.

Izrađuje se postupkom livenja, bojenja i poliranja.

Serijski broj medalje gravira se na poleđini, o čemu se vodi evidencija.

Traka dimenzija 40 x 40mm, sa obostranim kosim završetkom prema medaljonu, visine 10,00 mm i donjom stranom širine 15,00 mm, izrađena je od viskoze i svile tamno crvene boje koja simbolizira krv sa protkanih osam žutih traka koje, zajedno sa crvenom bojom, simboliziraju vatru u sredini, širine 2 mm, a koje su udaljene od rubova 5,00 mm.

Traka je spojena sa dva vanjska sloja, sa umetnutim citelinom ili polikarbonatskom folijom od 0,5 mm, profiliranim u obliku trake.

Traka je za medalju spojena metalnom kopčom i profiliranom gajkom, koji su izrađeni od istog materijala kao i medalja.

Ukupna širina kopče i gajke između medalje i trake je do 10 mm.

Sa zadnje strane učvršćena je vodoravna igla za postavljanje i nošenje na uniformi.

Mala oznaka - vrpca dimenzija 40 x 10 mm izrađena je od viskoze i svile tamno crvene boje, sa protkanih osam žutih traka u sredini, širine 2 mm, a koje su udaljene od rubova 5 mm.

Sa zadnje strane prilagođena je za pričvršćivanje i postavljanje na vodilicu – šinu, koja se postavlja na uniformu.

Kutija dimenzija 160 x 105 x 25mm, koja sadrži komplet medalje, je u obliku pravougaonika, sa preklopnim poklopcem i spužvastim modeliranim uloškom sa utorom za medalju, traku, malu oznaku-vrpcu, pločicu sa natpisom ko dodjeljuje i pločicu sa natpisom ko prima medalju.

Kutija je u plavoj boji, izrađena je od kartona presvučenog presvlačnim papirnim platnom „Hamplast“.

Unutrašnja strana poklopca presvučena je 120 gramskim poliesterom bijele boje, sa natpisom „Medalja za hrabrost“, a na poklopcu kutije odštampan je grb Bosne i Hercegovine sa natpisom „Bosna i Hercegovina“.

Kutija ima preklopnu spojku za vertikalno stajanje poklopca i bravu za zatvaranje.

Pločice sa natpisom institucije koja dodjeljuje i natpisom ko prima (čin/g-din/g-đa, Ime i Prezime) medalju, dimenzija 70 x 15 x 1 mm, u obliku pravougaonika zaobljenog na ivicama, izrađene su od istog materijala kao i medalja.

Prilikom dodjele medalje, izdaje se dokument o dodjeli.

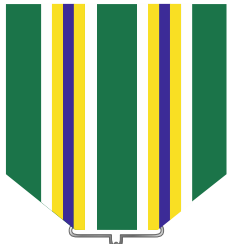

Medalja za izuzetno zalaganje i profesionalizam se izrađuje u obliku okruglog profiliranog medaljona, dimenzija 40 x 40 x 2,5 do 3 mm, sa istaknutom stiliziranom siluetom vojnika sa šljemom na prednjoj strani. Stilizirana silueta vojnika je oivičena profiliranim vijencem i sa grbom BiH u dnu. Medaljon je oivičen profiliranim krugom. Rub medalje oivičen je ivičnom linijom od 0,7 do 1,0 mm. Medaljon je izrađen od legure „Zamak“ sačinjene od bakra, cinka i olova, u završnoj obradi presvučen srebrom čistoće 925.

Izrađuje se postupkom livenja, bojenja i poliranja.

Serijski broj medalje gravira se na poleđini, o čemu se vodi evidencija.

Traka dimenzija 40 x 40 mm, sa obostranim kosim završetkom prema medaljonu, visine 10,00 mm i donjom stranom širine 15,00 mm, izrađena je od viskoze i svile zelene boje koja predstavlja simbol sigurnosti i temeljne boje sa terenske uniforme Oružanih snaga, sa dvije protkane višebojne trake udaljene od rubova 6 mm, bijela-žuta-plava-žuta-bijela, svaka širine po 2 mm, koje predstavljaju stilizirane boje zastave BiH.

Traka je spojena sa dva vanjska sloja, sa umetnutim citelinom ili polikarbonatskom folijom od 0,5 mm, profiliranim u obliku trake.

Traka je za medalju spojena metalnom kopčom i profiliranom gajkom, koji su izrađeni od istog materijala kao i medalja.

Ukupna širina kopče i gajke između medalje i trake je do 10 mm.

Sa zadnje strane učvršćena je vodoravna igla za postavljanje i nošenje na uniformi.

Mala oznaka – vrpca, dimenzija 40 x 10 mm, izrađena je od viskoze i svile zelene boje, sa dvije protkane višebojne trake udaljene od rubova 6 mm, u kombinaciji boja, bijela-žuta-plava-žuta-bijela, svaka širine po 2 mm.

Sa zadnje strane prilagođena je za pričvršćivanje i postavljanje na vodilicu – šinu, koja se postavlja na uniformu.

Kutija, dimenzija 160 x 105 x 25 mm, koja sadrži komplet medalje, je u obliku pravougaonika, sa preklopnim poklopcem i spužvastim modeliranim uloškom sa utorom za medalju, traku, malu oznaku-vrpcu, pločicu sa natpisom ko dodjeljuje i pločicu sa natpisom ko prima medalju.

Kutija je u bordo boji, izrađena je od kartona presvučenog presvlačnim papirnim platnom „Hamplast“.

Unutrašnja strana poklopca presvučena je 120 gramskim poliesterom bijele boje, sa natpisom „Medalja za izuzetno zalaganje i profesionalizam“, a na poklopcu kutije odštampan je grb Bosne i Hercegovine sa natpisom „Bosna i Hercegovina“.

Kutija ima preklopnu spojku za vertikalno stavljanje poklopca i bravu za zatvaranje.

Pločice sa natpisom institucije koja dodjeljuje i natpisom ko prima (čin/g-din/g-đa, Ime i Prezime) medalju, dimenzija 70 x 15 x 1 mm, u obliku pravougaonika zaobljenog na ivicama, izrađene su od istog materijala kao i medalja.

Prilikom dodjele medalje, izdaje se dokument o dodjeli.

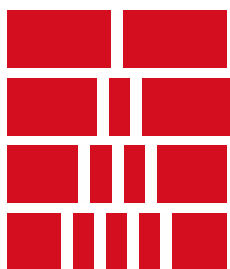

Medalja MO i OS BiH za dugogodišnju službu u sistemu odbrane izrađuje se u obliku okruglog profiliranog medaljona, dimenzija 40 x 40 x 2.5 do 3 mm, sa istaknutim stiliziranim grbom BiH na prednjoj strani. Stilizirani grb BiH je oivičen profiliranim vijencem. Ispod grba je postavljen mač i pero koji su ukršteni, koji simboliziraju vojnu i civilnu službu. Medaljon je oivičen profiliranim krugom. Rub medalje oivičen je ivičnom linijom od 0,7 do 1,0 mm. Medaljon je izrađen od legure „Zamak“ sačinjene od bakra, cinka i olova, u završnoj obradi presvučen srebrom čistoće 925.

Izrađuje se postupkom livenja, bojenja i poliranja.

Serijski broj medalje gravira se na poleđini o čemu se vodi evidencija.

Obod medalje je glatka površina.

Traka, dimenzija 40 x 40 mm, sa obostranim kosim završetkom prema medaljonu, visine 10,00 mm i donjom stranom širine 15,00 mm, izrađena je od viskoze i svile crvene boje koja simbolizira krv, sa protkanom bijelom trakom širine 2 mm, za 10 godina, dvije trake za 20 godina, tri trake za 30 godina i četiri trake za 40 godina službe, između traka je razmak od 4 mm.

Traka je spojena sa dva vanjska sloja, sa umetnutim citelinom ili polikarbonatskom folijom od 0,5 mm, profiliranim u obliku trake.

Traka je za medalju spojena metalnom kopčom i profiliranom gajkom, koji su izrađeni od istog materijala kao i medalja.

Ukupna širina kopče i gajke između medalje i trake je do 10 mm.

Sa zadnje strane učvršćena je vodoravna igla za postavljanje i nošenje na uniformi.

Mala oznaka – vrpca, širine 40 x 10 mm, izrađena je od viskoze i svile crvene boje, sa protkanom bijelom trakom širine 2 mm za 10 godina, dvije trake za 20 godina, tri trake za 30 godina i četiri trake za 40 godina službe, između traka je razmak od 4 mm.

Sa zadnje strane, prilagođena je za pričvršćivanje i postavljanje na vodilicu – šinu, koja se postavlja na uniformu.

Ova medalja se izrađuje u kombinaciji iste medalje sa četiri različite trake i male oznake, u zavisnosti od godina službe.

Kutija, dimenzija 160 x 105 x 25mm, koja sadrži komplet medalje, je u obliku pravougaonika, sa preklopnim poklopcem i spužvastim modeliranim uloškom sa utorom za medalju, traku, malu oznaku-vrpcu, pločicu sa natpisom ko dodjeljuje i pločicu sa natpisom ko prima medalju.

Kutija je u plavoj boji, izrađena je od kartona presvučenog presvlačnim papirnim platnom „Hamplast“.

Unutrašnja strana poklopcem presvučena je 120 gramskim poliesterom bijele boje, sa natpisom „Medalja MO i OS BiH za dugogodišnju službu u sistemu odbrane“, a na poklopcu kutije odštampan je grb Bosne i Hercegovine sa natpisom „Bosna i Hercegovina“.

Kutija ima preklopnu spojku za vertikalno stajanje poklopcem i bravu za zatvaranje.

Pločice sa natpisom institucije koja dodjeljuje i natpisom ko prima (čin/g-din/g-đa, Ime i Prezime) medalju, dimenzija 70 x 15 x 1 mm, u obliku pravougaonika zaobljenog na ivicama, izrađene su od istog materijala kao i medalja.

Prilikom dodjele medalje, izdaje se dokument o dodjeli.



Medalja OS BiH za postignuća u nauci, kulturi i sportu se izrađuje u obliku okruglog profiliranog medaljona, dimenzija 40 x 40 x 2.5 do 3 mm, sa istaknutom stiliziranom kombinacijom simbola koji predstavljaju nauku, kulturu i sport, oivičenim profiliranim vijencem i sa grbom BiH na vrhu. Medaljon je oivičen profiliranim krugom. Rub medalje oivičen je ivičnom linijom od 0,7 do 1,0 mm. Medaljon je izrađen od legure „Zamak“ sačinjene od bakra, cinka i olova, u završnoj obradi presvučen je bronzom.

Izrađuje se postupkom livenja, bojenja i poliranja. Serijski broj medalje gravira se na poleđini, o čemu se vodi evidencija.

Traka, širine 40 x 40 mm, sa obostranim kosim završetkom prema medaljonu, visine 10,00 mm i donjom stranom širine 15,00 mm, izrađena je od viskoze i svile u tri boje, plavo-svijetlo crveno-žuto, širine 15,10,15 mm, koje predstavljaju dvije stilizirane boje sa zastave BiH i crvene boje kao simbola krvi.

Traka je spojena sa dva vanjska sloja, sa umetnutim citelinom ili polikarbonatskom folijom od 0,5 mm, profiliranim u obliku trake.

Traka je za medalju spojena metalnom kopčom i profiliranom gajkom, koji su izrađeni od istog materijala kao i medalja.

Ukupna širina kopče i gajke, između medalje i trake, je do 10 mm.

Sa zadnje strane učvršćena je vodoravna igla za postavljanje i nošenje na uniformi.

Mala oznaka – vrpca, širine 40 x 10 mm, izrađena je od viskoze i svile u tri boje, plavo-narandžasto-žuto, širine 15,10,15 mm.

Sa zadnje strane prilagođena je za pričvršćivanje i postavljanje na vodilicu – šinu, koja se postavlja na uniformu.

Kutija, dimenzija 160 x 105 x 25, koja sadrži komplet medalje, je u obliku pravougaonika, sa preklopnim poklopcem i spužvastim modeliranim uloškom sa utorom za medalju, traku, malu oznaku-vrpca, pločicu sa natpisom ko dodjeljuje i pločicu sa natpisom ko prima medalju.

Kutija je u plavoj boji, izrađena je od kartona presvučenog presvlačnim papirnim platnom „Hamplast“.

Unutrašnja strana poklopca presvučena je 120 gramskim poliesterom bijele boje, sa natpisom „Medalja OS BiH za postignuća u nauci, kulturi i sportu“, a na poklopcu kutije odštampan je grb Bosne i Hercegovine sa natpisom „Bosna i Hercegovina“.

Kutija ima preklonnu spojku za vertikalno stajanje poklopca i bravu za zatvaranje.

Pločice sa natpisom institucije koja dodjeljuje i natpisom ko prima (čin/g-din/g-đa, Ime i Prezime) medalju, dimenzija 70 x 15 x 1 mm, u obliku pravougaonika zaobljenog na ivicama, izrađene su od istog materijala kao i medalja.

Prilikom dodjele medalje, izdaje se dokument o dodjeli.

4. OPIS ZNAČKI (izgled, boje, dimenzije, vrste materijala, sadržaj kompleta)

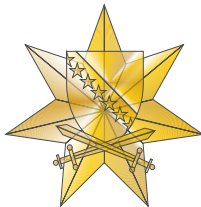

Zlatna značka OS BiH



Zlatna značka OS BiH se izrađuje u obliku sedmokrake zvijezde preuzete sa činova oficira Oružanih snaga, dimenzija 35 x 35 mm, sa istaknutim stiliziranim grbom BiH na prednjoj strani. Debljina značke je od 4 mm u centru do 2 mm na krajevima. Ispod grba su postavljena dva unakrsna mača. Značka je izrađena od legure „Zamak“ sačinjene od bakra, cinka i olova, u završnoj obradi pozlaćena pozlatom od 6 mikrona .

Izrađuje se postupkom livenja, bojenja i poliranja.

Serijski broj značke gravira se na poleđini, o čemu se vodi evidencija. Sa zadnje strane značke izrađen je vijak sa maticom za učvršćivanje na uniformu i igla kao stabilizator. Prečnik matice je 20 mm.

Mala oznaka – vrpca, dimenzija 40 x 10 mm, izrađena je od poliestera 120g/m² svijetlo žute – zlatne boje, sa tkanom zlatnom značkom prečnika 8 mm na sredini.

Mala oznaka – vrpca, prilagođena je za pričvršćivanje i postavljanje na vodilicu – šinu, koja se postavlja na uniformu.

Kutija, dimenzija 112 x 75 x 25, koja sadrži komplet značke, je u obliku pravougaonika, sa preklopnim poklopcem i spužvastim modeliranim uloškom sa utorom za značku, malu oznaku-vrpcu, pločicu sa natpisom ko dodjeljuje i pločicu sa natpisom ko prima značku.

Kutija je u bordo boji, izrađena je od kartona presvučenog presvlačnim papirnim platnom „Hamplast“.

Kutija ima preklopnu spojku za vertikalno stajanje poklopca i bravu za zatvaranje.

Pločice sa natpisom „Oružane snage Bosne i Hercegovine“ i natpisom ko prima (čin/g-din/g-đa, Ime i Prezime) značku, dimenzija 55 x 15 x 1 mm, u obliku pravougaonika zaobljenog na ivicama, izrađene su od istog materijala kao i značka.

Prilikom dodjele značke, izdaje se dokument o dodjeli.

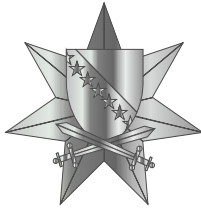

Srebrna značka OS BiH



Srebrna značka OS BiH se izrađuje u obliku sedmokrake zvijezde preuzete sa činova oficira Oružanih snaga, dimenzija 35 x 35 mm, sa istaknutim stiliziranim grbom BiH. Debljina značke je od 4 mm u centru do 2 mm na krajevima. Ispod grba su postavljena dva unakrsna mača. Značka je izrađena od legure „Zamak“ sačinjene od bakra, cinka i olova, u završnoj obradi presvučena srebrom čistoće 925.

Izrađuje se postupkom livenja, bojenja i poliranja..

Serijski broj značke gravira se na poleđini, o čemu se vodi evidencija. Sa zadnje strane značke izrađena je leptir kopča za učvršćivanje na uniformu i druga igla kao stabilizator.

Mala oznaka – vrpca, dimenzija 40 x 10 mm, izrađena je od viskoze i svile svijetlo sive – srebrne boje, sa tkanom srebrnom značkom prečnika 8 mm na sredini.

Mala oznaka – vrpca, prilagođena je za pričvršćivanje i postavljanje na vodilicu – šinu, koja se postavlja na uniformu.

Kutija, dimenzija 112 x 75 x 25, koja sadrži komplet značke, je u obliku pravougaonika, sa preklopnim poklopcem i spužvastim modeliranim uloškom sa utorom za značku, malu oznaku-vrpcu, pločicu sa natpisom ko dodjeljuje i pločicu sa natpisom ko prima značku.

Kutija je u bordo boji, izrađena je od kartona presvučenog presvlačnim papirnim platnom „Hamplast“.

Kutija ima preklopnu spojku za vertikalno stajanje poklopca i bravu za zatvaranje.

Pločice sa natpisom „Oružane snage Bosne i Hercegovine“ i natpisom ko prima (čin/g-din/g-đa, Ime i Prezime) značku, dimenzija 55 x 15 x 1 mm, u obliku pravougaonika zaobljenog na ivicama, izrađene su od istog materijala kao i značka.

Prilikom dodjele značke, izdaje se dokument o dodjeli.

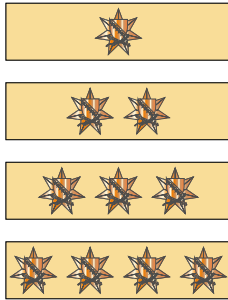

Značka OS BiH za operacije podrške miru



Značka OS BiH za operacije podrške miru se izrađuje u obliku sedmokrake zvijezde preuzete sa činova oficira Oružanih snaga, dimenzija 35 x 35mm, sa istaknutim stiliziranim grbom BiH. Debljina značke je od 4 mm u centru i do 2 mm na krajevima. Ispod grba je postavljena grana masline kao simbol mira i mač sa grba Oružanih snaga koji su ukršteni. Medaljon je izrađen od legure „Zamak“ sačinjene od bakra, cinka i olova, u završnoj obradi presvučen je bronzom.

Mala oznaka – vrpca, dimenzija 40 x 10mm, izrađena je od viskoze i svile svijetlo narandžaste – bronzane boje sa tkanom bronzanom značkom prečnika 8 mm na sredini.

Mala oznaka – vrpca, prilagođena je za pričvršćivanje i postavljanje na vodilicu – šinu, koja se postavlja na uniformu.

Kutija, dimenzija 112 x 75 x 25mm, koja sadrži komplet značke, je u obliku pravougaonika, sa preklopnim poklopcem i spužvastim modeliranim uloškom sa utorom za značku, malu oznaku-vrpca, pločicu sa natpisom ko dodjeljuje i pločicu sa natpisom ko prima značku.

Kutija je u bordo boji, izrađena je od kartona presvučenog presvalačnim papirnim platnom „Hamplast“.

Kutija ima preklopnu spojku za vertikalno stajanje poklopca i bravu za zatvaranje.

Pločice sa natpisom „Oružane snage Bosne i Hercegovine“ i natpisom ko prima (čin/g-din/g-đa, Ime i Prezime) značku, dimenzija 55 x 15 x 1 mm, u obliku pravougaonika zaobljenog na ivicama, izrađene su od istog materijala kao i značka.

Prilikom dodjele značke, izdaje se dokument o dodjeli.

5. IZGLLED PISANE POHVALE

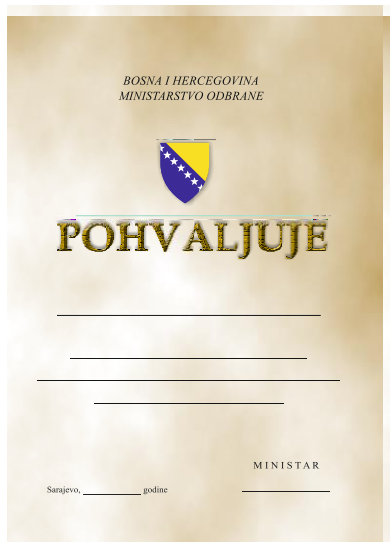

Pohvala ministra odbrane je A4 formata, papira 120 gr, sa grafikom kao na slici. Zaglavlje čini natpis *Bosna i Hercegovina i Ministarstvo odbrane*, font *Times New Roman, Italic*, veličine 24pt, ispod kojeg se nalazi osjenčeni grb BiH (28x35mm).

Natpis **POHVALJUJE** urađen je veličinom i grafikom kao na slici, ispod kojeg se nalazi horizontalna linija na koju se fontom *Monotype Corsiva*, 36pt, upisuje redom: Čin/g-din/g-đa, Ime i prezime. Tekst ispod imena i prezimena ispisuje se fontom *Monotype Corsiva*, 30pt. Mjesto i datum ispisuju se fontom *Times New Roman* 14pt, a riječ *minister* u potpisu pohvale ispisuje se fontom *Times New Roman* 16pt.

Tekst na pohvali ispisan je na:

- Bosanskom jeziku, latiničnim pismom.
- Hrvatskom jeziku, latiničnim pismom.
- Srpskom jeziku, ćiriličnim pismom.



6. IZGLED DOKUMENTA O DODJELI LENTE



Dokument o dodjeli Lente OS BiH je A4 formata, papira 120 gr., u kartonskoj fascikli plave boje, sa devet zvijezda pod uglom od 45 stepeni, preko kojih se nalazi stilizirani medaljon sa istaknutim stiliziranim grbom BiH. Ispod grba su postavljena dva unakrsna mača. Istaknuti stilizirani grb BiH je oivičen profiliranim vijencem. Blago oivičeni krug sadrži natpis Oružane snage, ispisan latiničnim i ćiriličnim pismom. U dnu medaljona, u ukrasnoj traci, ispisano je latiničnim i ćiriličnim pismom "Bosne i Hercegovine".

Zaglavlje čini natpis Bosna i Hercegovina i Ministarstvo odbrane, ispisan fontom Times New Roman, Italic, veličine 14pt, sa grbom BiH (20x23mm), ispod kojeg piše „dodjeljuje“ fontom Arial 28pt.

Natpis „LENTU“ ispisan je fontom Arial 76pt, ispod kojeg se nalazi horizontalna linija na koju se upisuje redom: Čin/g-din/g-đa, Ime i prezime, fontom Arial, Italic, 28pt. Tekst ispod, font Arial, 24pt.

Pojmovi mjesto, datum i ministar u potpisu, ispisani su fontom Arial 14pt.

Tekst na dokumentu ispisan je na:

- Bosanskom jeziku, latiničnim pismom.*
- Hrvatskom jeziku, latiničnim pismom.*
- Srpskom jeziku, ćiriličnim pismom.*



7. IZGLED DOKUMENTA O DODJELI PLAKETE



Dokument o dodjeli (Zlatne/Srebrne) Plakete MO BiH je A4 formata, papira 120 gr., u kartonskoj fascikli plave boje. Zaglavlje čini natpis *Bosna i Hercegovina i Ministarstvo odbrane*, ispisan fontom *Times New Roman, Italic*, veličine 14pt, sa grbom BiH (20x23mm), ispod kojeg piše „dodjeljuje“, ispisan fontom *Arial 28pt*. Oznaka (Zlatnu/Srebrnu)ispisana je fontom *Arial 48pt*. Natpis „PLAKETU“ urađen je fontom *Arial 76pt*, ispod kojeg se nalazi horizontalna linija na koju se upisuje redom: Čin/g-din/g-đa, Ime i prezime, fontom *Arial, Italic*, 28pt. Tekst ispod imena i prezimena izrađen je fontom *Arial*, 24pt. Pojmovi mjesto, datum i ministar u potpisu, ispisan su fontom *Arial 14pt*. Tekst na pohvali ispisan je na:

- Bosanskom jeziku, latiničnim pismom.
- Hrvatskom jeziku, latiničnim pismom.
- Srpskom jeziku, ćiriličnim pismom.



Dokument o dodjeli (Zlatne/Srebrne) Plakete OS BiH je A4 formata, papira 120 gr., u kartonskoj fascikli plave boje. Zaglavlje čini natpis *Bosna i Hercegovina, Ministarstvo odbrane i Zajednički štab OS BiH*, ispisan fontom *Times New Roman, Italic*, veličine 14pt, sa grbom BiH (20x23mm), ispod kojeg piše „dodjeljuje“, fontom *Arial 28pt*. Oznaka (Zlatnu/Srebrnu) ispisana je fontom *Arial 48pt*. Natpis „PLAKETU“ urađen je fontom *Arial 76pt*, ispod kojeg se nalazi linija na koju se upisuje redom: Čin/g-din/g-đa, Ime i prezime, fontom *Arial, Italic*, 28pt. Tekst ispod imena i prezimena ispisan je fontom *Arial*, 24pt. Mjesto, datum i načelnik u potpisu, ispisan je fontom *Arial 14pt*. Tekst na pohvali ispisan je na:

- Bosanskom jeziku, latiničnim pismom.
- Hrvatskom jeziku, latiničnim pismom.
- Srpskom jeziku, ćiriličnim pismom.



Dokument o dodjeli Plakete jedinice OS BiH je A4 formata, papira 120 gr., u kartonskoj fascikli plave boje. Zaglavlje čini natpis *Bosna i Hercegovina, Ministarstvo odbrane, Zajednički štab OS BiH i jedinica OS BiH*, u fontu *Times New Roman, Italic*, veličine 14pt, sa grbom BiH (20x23mm), ispod kojeg piše „dodjeljuje“ fontom *Arial 28pt*. Natpis „PLAKETU“ urađen je fontom *Arial 76pt*, ispod kojeg se nalazi horizontalna linija na koju se upisuje redom: Čin/g-din/g-đa, Ime i prezime, fontom *Arial, Italic*, 28pt. Tekst ispod je *Arial 24pt*. Mjesto, datum i komandant u potpisu, ispisan su fontom *Arial 14pt*. Tekst na pohvali ispisan je na:

- Bosanskom jeziku, latiničnim pismom.
- Hrvatskom jeziku, latiničnim pismom.
- Srpskom jeziku, ćiriličnim pismom.

8. IZGLED DOKUMENTA O DODJELI MEDALJE MO BiH



Dokument za dodjelu medalje iz nadležnosti ministra odbrane je A4 format, papira 120 gr., Landscape, sa grafikom kao na slici. Zaglavlje čini natpis Bosna i Hercegovina, Ministarstvo odbrane, ispisano fontom Arial, Bold, 18pt, sa grbom BiH (24x27mm), ispod kojeg fontom Arial, Bold 18pt. piše „dodjeljuje“.

Natpis „MEDALJU...“ (tamno plave boje) ispisan je fontom Times New Roman, Bold 48pt, ispod kojeg se nalazi horizontalna linija na koju se upisuje redom: Čin/g-din/g-đa, Ime i prezime, ispisano fontom Monotype Corsiva, Bold, 24pt. Tekst ispod ispisuje se fontom Arial, 18pt. Mjesto, datum i načelnik u potpisu, ispisani su fontom Times New Roman 16pt.

Tekst na dokumentu može biti ispisan na:

- Bosanskom jeziku, latiničnim pismom.
- Hrvatskom jeziku, latiničnim pismom.
- Srpskom jeziku, ćiriličnim pismom.



10. IZGLLED DOKUMENTA O DODJELI ZNAČKE ZŠ OS BiH (tri jezika i dva pisma)



Dokument o dodjeli značke načelnika Zajedničkog štaba OS BiH je A4 formata, papira 120 gr., Landscape, sa grafikom kao na slici. Zaglavlje čini natpis Bosna i Hercegovina, Ministarstvo odbrane, Zajednički štab, ispisano fontom Arial, Bold, 18pt, sa grbom BiH (24x27mm), ispod kojeg piše „dodjeljuje“ fontom Arial, Bold 18pt.

Natpis „ZNAČKU...“ (tamno plave boje) ispisan je fontom Times New Roman, Bold 48pt, ispod kojeg se nalazi horizontalna linija na koju se upisuje redom: Čin/g-din/g-đa, Ime i prezime, fontom Monotype Corsiva, Bold, 24pt. Tekst ispod ispisuje se fontom Arial, 18pt. Mjesto, datum i načelnik u potpisu, ispisano je fontom Times New Roman 16pt.

Tekst na dokumentu može biti ispisan na:

- Bosanskom jeziku, latiničnim pismom.
- Hrvatskom jeziku, latiničnim pismom.
- Srpskom jeziku, ćiriličnim pismom.

11. IZGLED I DIMENZIJE NAGRADA I POHVALA

Grafički prikaz loga Ministarstva odbrane BiH u zlatnoj boji i grba Oružanih snaga BiH u zlatnoj i srebrenoj boji.



Veličina loga Ministarstva odbrane i Oružanih snaga BiH pri izradi nagrada i pohvala prilagođava se uvjetima izrade

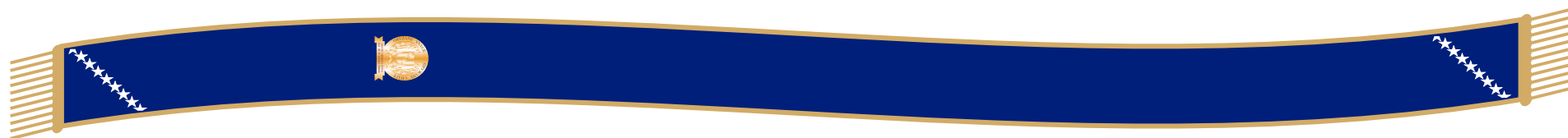

Boje:
Plava: Pantone 662C
Zlatna: Pantone 7509C

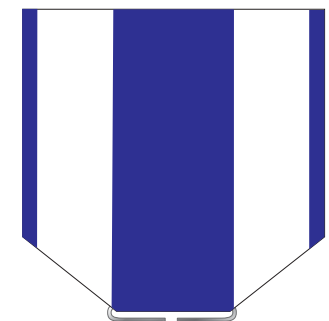
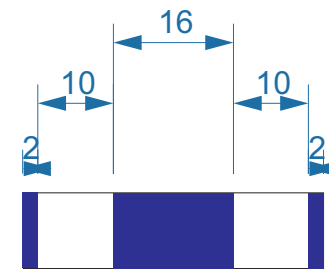
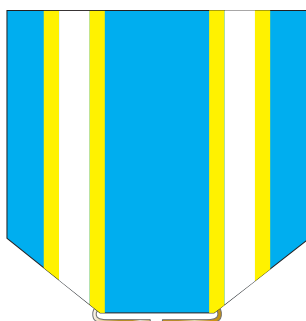
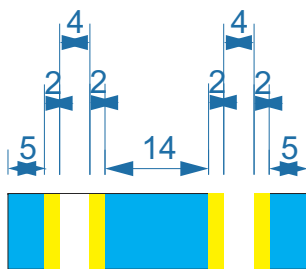
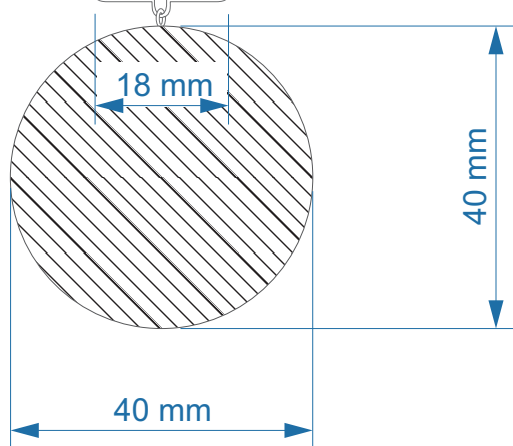
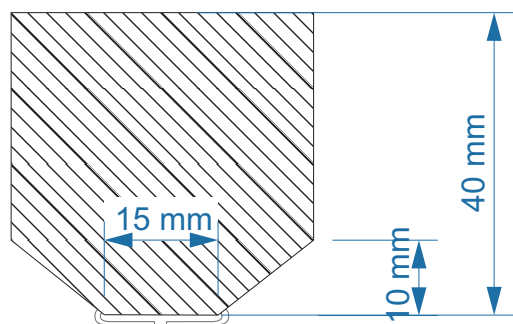
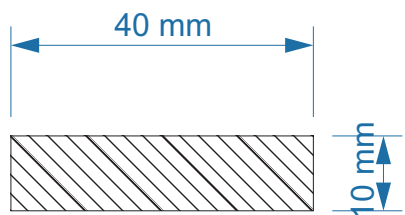

Medalja
časti



Medalja za
zasluęe



Medalja za
vojne zasluęe

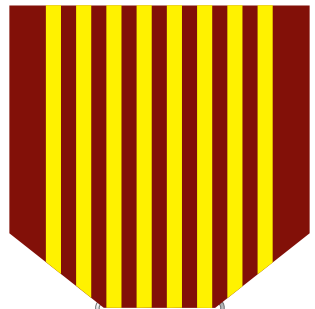
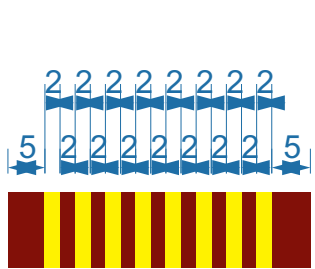

Medalja za hrabrost

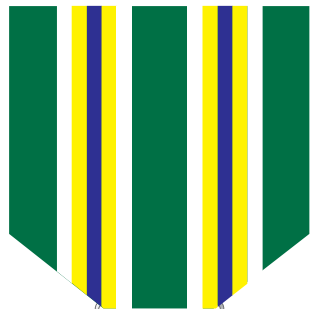
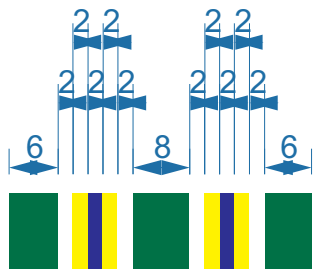

Medalja za izuzetno zalaganje i profesionalizam

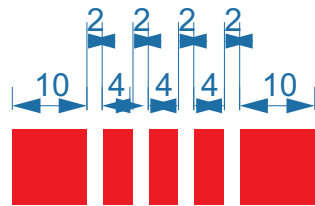

Medalja za službu u odbrambenom sistemu BiH

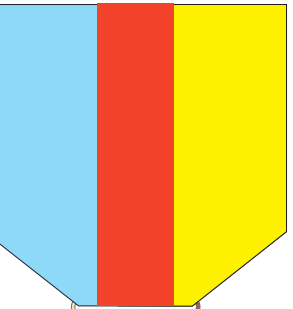
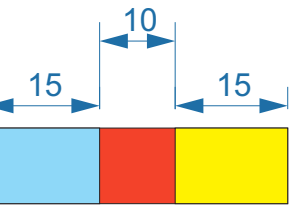
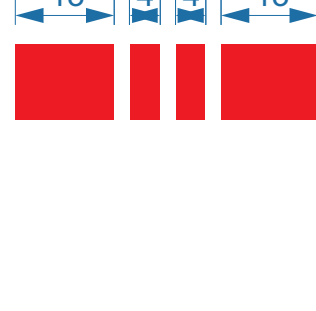
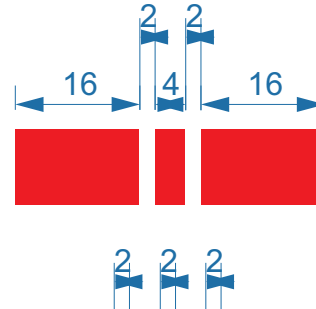
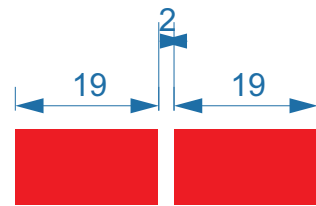

Medalja za postignuća u nauci, kulturi i sportu

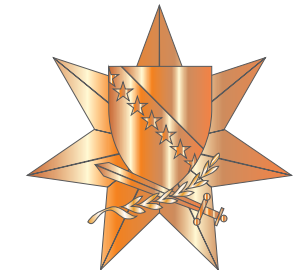
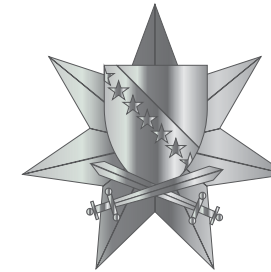
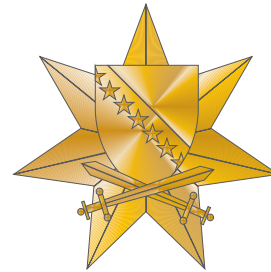
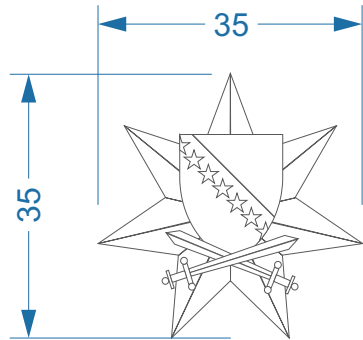
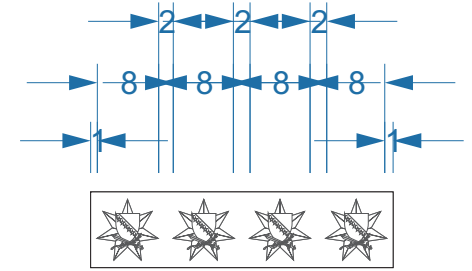
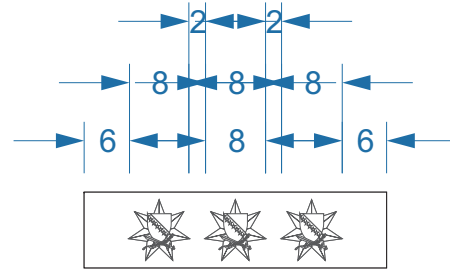
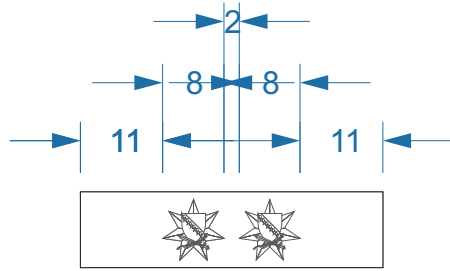
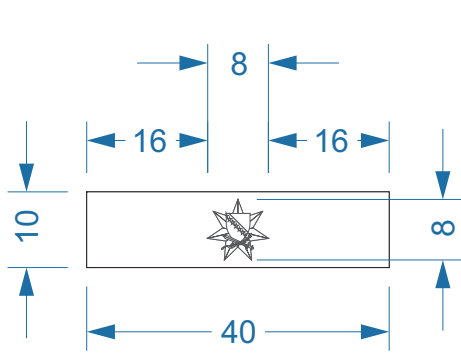

Vodilica - šina za postavljanje oznaka na uniformu

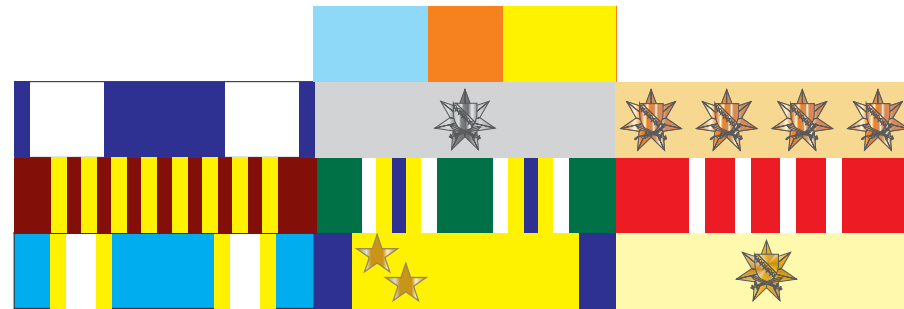
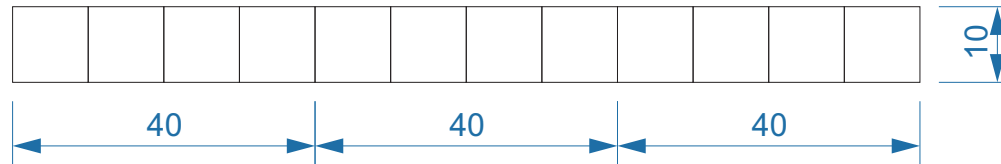

PREGLED PRIPADANJA NAGRADA I POHVALA PO VRSTAMA I KATEGORIJAMA -Obrazac 2b

| VRSTE NAGRADA I POHVALA | Nadležnosti MO BiH, ZŠ OS BiH, OK, KL, brigada i komandi | | | | | | | | | | | | UKUPNO |
|---|--|------------|-----------|-----------|----------|--------------------|--------------------|-----------|-------------|--------------------|---------------------------|--|------------|
| | vojnici | podoficiri | oficiri | generali | kadeti | kandidati na obuci | vjerski službenici | CL | zaposlenici | državni službenici | komande i jedinice OS BiH | domaćim i međunarodnim pravnim i fizičkim licima | |
| Lenta OS BiH | | | | | | | | | | | X | | 1 |
| Zlatna plaketa MO BiH | | | X | X | | | | | | X | X | X | 5 |
| Srebrna plaketa MO BiH | | | X | X | | | | | | X | X | X | 5 |
| Zlatna plaketa OS BiH | | | X | X | | | | X | | | X | X | 5 |
| Srebrna plaketa OS BiH | | | X | X | | | | X | | | X | X | 5 |
| Plakete komandi i jedinica OS BiH | | X | X | X | | | | X | | | X | X | 6 |
| Medalja časti | X | X | X | X | | | | X | | | | | 5 |
| Medalja za zasluge | | X | X | X | | | X | X | X | X | | | 7 |
| Medalja za vojne zasluge | X | X | X | X | | | | | | | | | 4 |
| Medalja za hrabrost | X | X | X | X | X | X | X | X | X | X | | X | 11 |
| Medalja za izuzetno zalaganje i profesionalizam | X | X | X | X | | | X | X | | | | | 6 |
| Medalja za službu u odbrambenom sistemu | X | X | X | X | | | X | X | X | X | | | 8 |
| Medalja za postignuća u nauci, kulturi i sportu | X | X | X | X | X | X | X | X | X | X | | | 10 |
| Zlatna značka OS BiH | X | X | X | X | X | X | | X | | | | | 7 |
| Srebrna značka OS BiH | X | X | X | X | X | X | | X | | | | | 7 |
| Značka OS BiH za službu u misijama izvan BiH | X | X | X | X | | | | | | | | | 4 |
| Pištolj sa posvetom | | X | X | X | | | | | | | | | 3 |
| Sat sa posvetom | | X | X | X | | | X | X | X | X | | | 7 |
| Pisana pohvala | X | X | X | X | X | X | X | X | X | X | X | | 11 |
| UKUPNO | 10 | 14 | 18 | 18 | 5 | 5 | 7 | 13 | 6 | 8 | 7 | 6 | 117 |



PRIJEDLOG ZA DODJELU STIMULATIVNE MJERE

| | |
|---|--|
| Ime i prezime | |
| Organizacijska jedinica | |
| Radno mjesto/dužnost | |
| Status/čin (PVL) | |
| Datum rasporeda na radno mjesto/dužnost | |
| Vrsta i datum prethodne stimulatивne mjere | |
| Predlaže se za stimulatивnu mjeru | |
| Образложење приједлога | |

| | |
|--|--|
| Datum приједлога и предлагачи | Razmatranje i odobrenje приједлога |
| U Sarajevu ____ . ____ . ____ godine Predlagач: _____ | Razmatrano na ____ sjednici, održanoj _____ |
| Rukovodilac org.jedinice _____ | |